

DE

*Just the way
you like it.*

ANIMO | OptiMeX

A close-up photograph of a woman with dark, curly hair, smiling warmly. She is holding a white ceramic coffee cup with a simple handle. The cup features a small, dark logo consisting of a triangle with a dot inside. The background is dark, making the woman and the cup stand out.

Animo ist ein Begriff für guten Kaffee, preisgekröntes Design, hochwertige Komponenten und saubere Produktionsprozesse. Das Ergebnis? Energieeffiziente und nachhaltige Kaffeemaschinen und ein hervorragender Geschmack.

**DEDICATED
TO EVERY CUP.**



LERNEN SIE UNSER NEUESTES MODELL KENNEN, DIE OPTIME X.

*Mit der OptiMe X können Sie von Ihrem Lieblingsgetränk in einem Brühzyklus zwei Tassen gleichzeitig zubereiten, wodurch Sie gemeinsam immer von einem köstlichen Kaffee, Espresso, Cappuccino oder einer Heiße Schokolade genießen können.
Just the way you like it.*

KAFFEE, GENAU SO, WIE SIE IHN MÖGEN.

Ob es sich um einen ausgezeichneten Kaffee, einen Espresso, den idealen Cappuccino oder einen geschmackvollen Lungo handelt - das Wesentliche an einer guten Tasse Kaffee liegt im Detail. Nur dann, wenn alles perfekt abgestimmt ist, genießen Sie einen Kaffee, der wirklich zu Ihnen passt.

Und genau das bietet unser neuestes Modell aus der OptiMe-Serie. Wir haben das Herz der Maschine komplett neugestaltet, um bei jedem Mal geschmackliche Präzision garantieren zu können.

Sind Sie ein Genießer, ein Purist, oder lieben Sie einfach nur eine gute Tasse Kaffee? Die OptiMe X liefert die Qualität, die Sie von Animo bereits gewohnt sind, in einem kompakten Gerät, das einfach überall dazu passt. Tasse, nach Tasse, nach Tasse.

*Die neue OptiMe X
Just the way you like it.*

WÄHLEN SIE IHR BEVORZUGTES DESIGN.

A STANDARD GANZ IN SCHWARZ

Seidenglanz-Finish

FRONTFARBE



Schwarz RAL 9005

SEITEN- UND RÜCKPANEELE



Schwarz RAL 9005

DEKORPANEEL



Schwarz

DEKORPANEELE OPTIONEN



Schwarz (Standard bei schwarzer OptiMe X)



Spiegel (Standard bei weißer OptiMe X)



Schwarz-Abstrakt



Sandfarbe

B STANDARD GANZ IN WEISS

Seidenglanz-Finish

FRONTFARBE



Weiss RAL 9003

SEITEN- UND RÜCKPANEELE



Weiss RAL 9003

DEKORPANEEL



Spiegel

Andere Farbkombinationen als die Standardausführung, Lieferzeit auf Anfrage.

EINE TASSE KAFFEE DER HÖCHSTEN QUALITÄT.

Frisch gemahlene Kaffeebohnen müssen mit Sorgfalt behandelt werden. Das Geheimnis steckt in der Extraktion: ein genaues Gleichgewicht zwischen Kaffeemenge, Mahlgrad, Kontaktzeit und Temperatur.

Der neueste X-press Präzisionsbrüher von Animo ist so konzipiert, dass alle Aspekte perfekt auf Ihre persönlichen Geschmacksvorlieben abgestimmt werden. Das ist die Grundvoraussetzung, um Ihre Kaffee-Extraktion in eine Tasse von außergewöhnlicher Qualität zu verwandeln.

*Perfekter Kaffee
erfordert eine
perfekte Maschine.*



- + Frisch gemahlener Kaffee
- + Persönliche Vorlieben für Kaffee, Milch und Zucker lassen sich mühelos einstellen
- + Der perfekte Milchschaum
- + Leise im Betrieb
- + Minimale Wartung und lange Lebensdauer



DIE HOHE KUNST DES KAFFEES.

Die Zubereitung eines perfekten Kaffees kann ganz unkompliziert sein, wenn man die richtige Ausrüstung hat. Die OptiMe X ist mit dem X-press Brüher ausgestattet, der Ihre Maschine mit dem Folgenden aufwertet:

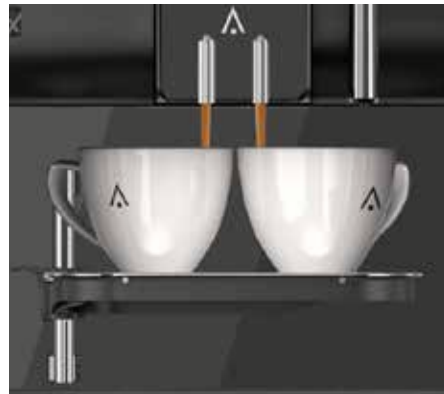

+



- + 6 - 20 g / 25 - 350 ml
Schweizer X-press Brüher
Schnelleres Dosieren größerer Tassen
- + Konstante Qualität in der Tasse und
Präzision im Geschmack
- + Einstellbarer Anpressdruck (7 Stufen)
- + ZWEI in EINEM: Espresso und frisch
gebrühter Kaffee
- + Leicht zu reinigen



Die OptiMe X zeichnet sich durch ihre hochwertigen Komponenten und das technologische Know-how aus, mit denen das Gerät mühelos frisch gemahlene Kaffeevarianten davon zubereiten kann. Dies trifft auch dann zu, wenn Sie mit der OptiMe X zwei Tassen Kaffee gleichzeitig zubereiten.

- +**
- + Zwei Tassen gleichzeitig in
einem Vorgang zubereiten
 - + Einfache Bedienung dank intuitiver
Bedienfläche
 - + Folgen Sie dem Brühvorgang auf dem
Display
 - + Persönliche Vorlieben für die Stärke
lassen sich leicht anpassen
 - + Verbessertes Heißwassersystem für
hochwertigen Tee
 - + Standard mit Bypass ausgestattet
 - + Getränkeauswahl: Small - medium -
large
 - + Zusatzoptionen zur Personalisierung
der Einstellungen

GROSSARTIGER GESCHMACK KOMPAKTE MASCHINE.

Das kompakte 360°-Design der Maschine macht sie in jedem Raum zu einem echten Eyecatcher, egal, ob die Maschine auffallen soll oder sich in Ihrem Interieur optisch einfügt.

Die OptiMe X kann aufgrund ihrer kompakten Größe überall eingesetzt werden: ob in Büros, Hotels, Krankenhäusern, Restaurants oder in Selbstbedienungsbereichen (dank des übersichtlichen Touchscreens in Kombination mit der benutzerfreundlichen Bedienfläche). Bereiten Sie Ihren Gästen, Kollegen oder Kunden eine perfekte Tasse Kaffee oder bieten Sie eine der vielen anderen Spezialitäten an.

*Bei gutem
Geschmack geht es
nicht nur darum,
was man schmeckt.*

Ob zu Tagesbeginn oder für eine kurze Pause zwischendurch: Die Qualität des Kaffees macht den Moment zu etwas Besonderem. In der OptiMe X stecken fast 75 Jahre Expertise, die Ihnen für jede Tasse nur Spitzenqualität garantiert. Die OptiMe X kann mit zwei Bohnenbehältern (zwei Kaffeemühlen) ausgestattet werden. Wählen Sie Ihre bevorzugten Kaffeebohnen.



Die OptiMe X ist für eine Tageskapazität von 40 bis 125 Tassen Kaffee von höchster Qualität und feinstem Geschmack konzipiert. Diese Maschine kann leicht erweitert werden mit:

ENTKOFFEINIERTER KAFFEE

- + Machen Sie eine Kombination aus normalen Bohnen in dem einen Behälter und entkoffeinierte Kaffeebohnen in dem anderen Behälter.

- + Einem Becherspender
- + Einem Tassenwärmer
- + Erhöhten Gerätefüße (40 mm)
- + Verschiedenen Zahlungssystemen
- + Erhöhtem Bohnenbehälter

BEREIT ZUM VERBINDEN.

Die OptiMe X ist MDB-kompatibel, wodurch eine Telemetrie-Verbindung hergestellt werden kann, die es Ihnen ermöglicht, die Leistung der OptiMe X aus der Ferne zu überwachen. Die Daten können mit einer externen Software genutzt werden, um den Betrieb zu analysieren und zu optimieren und unnötige Servicebesuche zu vermeiden.

ATTRAKTIVES DESIGN.

- + Einladende und benutzerfreundliche Bedienfläche
- + Vorderseite in schwarz oder weiß
- + Seitenteile in schwarz oder weiß
- + Helle OptiLight LED-Beleuchtung, individuell einstellbar
- + Bohnen sind sichtbar und sorgen für ein authentisches Espresso-Erlebnis

- + Verschiedene Private-Label-Optionen für Firmenlogos auf der Glasplatte oder dem Touchscreen
- + Zahlreiche Optionen für eingblendete (Werbe-)Meldungen - auch während des Brühvorgangs
- + Verschiedene Optionen für die Hintergrundfarbe des Displays
- + Kompaktes 360° Design



- + Sie erhalten einen Einblick in das Nutzerverhalten und die Erträge
- + Alle Kaffeemaschinen übersichtlich auf einem Dashboard angezeigt
- + Verwenden Sie Planungstools und sagen Sie Trends voraus
- + MDB / DEX-UCS (EVA DTS)-Anschluss

WARTUNGSFREUNDLICH UND LANGE LEBENSDAUER.

Die OptiMe X ist in jeder Hinsicht benutzerfreundlich. Sie benötigt kaum Wartung. Befolgen Sie einfach die simplen Reinigungsanweisungen auf dem Touchscreen, um das Gerät tagtäglich in Topform zu halten.

ENTWICKELT FÜR AUSSERORDENTLICHE LEISTUNGEN

Die OptiMe X ist aus einer Kombination von rostfreiem Stahl und Kunststoff gefertigt und repräsentiert ein Redesign des bestehenden OptiMe-Modells.

Animo hat alle Komponenten mit großer Sorgfalt ausgewählt und dabei den höchsten Qualitätsstandards den Vorzug gegeben. Dies geschah mit Blick auf Zuverlässigkeit, Langlebigkeit und Benutzerfreundlichkeit. Deshalb wurde die OptiMe X mit Energieeffizienz als Kernwert entwickelt.



EINFACHE WARTUNG

- + Minimaler Wartungsaufwand
- + Die neue OptiMe X hat illustrierte Anweisungen
- + Die Keramikmahlscheiben haben eine lange Lebensdauer
- + 94,4 % recycelbar
- + Wöchentliche Vollreinigung dauert etwa 12 Minuten
- + OptiMe X ist energieeffizient und hat das Energielabel A+ dank folgender Eigenschaften:
 - LED-Beleuchtung
 - Extra isolierter Boiler
 - Energiesparmodus (im Standby-Modus)

ENERGIEKENNZEICHEN

Energie

Hersteller
Modell

Heißgetränkeautomaten
ANIMO
OptiMe
FrischMilch

Niedriger Verbrauch

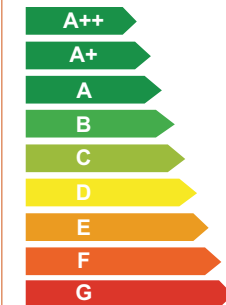

Hoher Verbrauch

Gesamt Energieverbrauch	142 W/h pro L
Gemessen bei	30 L/24h
Anzahl Tassen in ml.	247 Tassen/ 121 ml
Energieverbrauch im Standby-Mode	1284 W/h 24h

Norm: EVA - Energy Measurement Protocol (version 3.1B - 10/2016)



Safety
Functionality
Quality
www.tuv.com
ID DE 2-027659

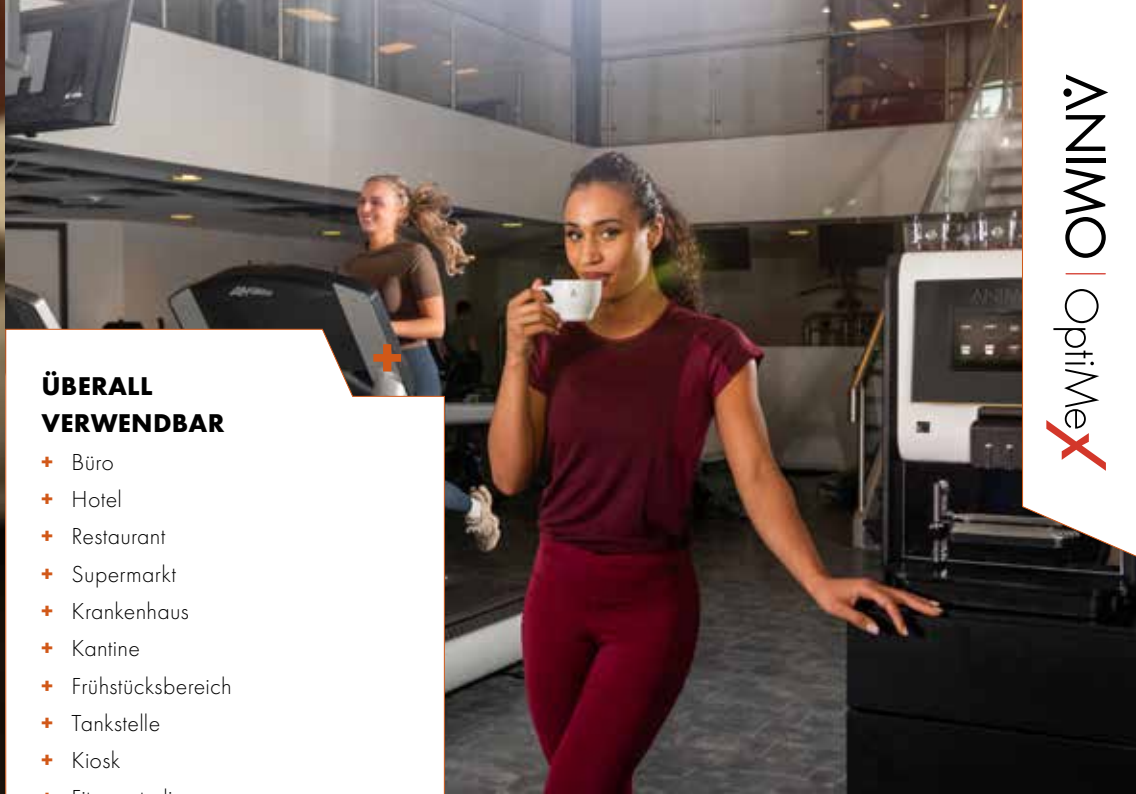

ÜBERALL VERWENDBAR

- + Büro
- + Hotel
- + Restaurant
- + Supermarkt
- + Krankenhaus
- + Kantine
- + Frühstücksbereich
- + Tankstelle
- + Kiosk
- + Fitnessstudio
- + Pflegeheim
- + Ausstellungshalle
- + Flugplatz
- + Schule
- + Theater

... und noch viele andere Standorte mehr.



EINE SCHÖNHEIT IN JEDEM RAUM.

Animos OptiMe X brüht zwischen 40 und 125 Tassen pro Tag und passt damit für Standorte mit bis zu 35 Personen. Die Maschine kann überall verwendet und aufgestellt werden..

SPITZENQUALITÄT, AUSGEZEICHNETER GESCHMACK.

Die OptiMe X ist das neueste Modell unserer preisgekrönten OptiMe-Reihe. Das Herz der Maschine wurde komplett überarbeitet und es gibt verschiedene Optionen zum weiteren Feintuning Ihres Kaffees.



GESCHMACK

- + Konstante Qualität in der Tasse
- + Einstellbarer Anpressdruck und Extraktionsdauer
- + Brüht zwei Tassen gleichzeitig
- + Bis zu 24 Rezepte programmierbar



DESIGN

- + Gehäuse in schwarz oder weiß
- + Firmenlogo, Abbildung, Video oder Werbung als Screensaver
- + Beschreibbare Kaffee-Etiketten für die Bohnenbehälter



TECHNISCHE MERKMALE

- + 1 oder 2 Bohnenbehälter
- + Erweiterungsset für Bohnenbehälter und Instantbehälter
- + ZWEI in EINEM Brühgruppe für Espresso und frisch gebrühten Kaffee



ERWEITERUNGEN

- + Kompatibel mit verschiedene
- + Zahlungssysteme (MDB)
- + Becherspender
- + Tassenwärmer
- + Erhöhten Gerätefüße



OPTIME X 11

- + 1 Bohnenbehälter 1,2 kg
- + 1 Instantbehälter
- + Instantbehälter (Topping) 1,4 kg
- + Instantbehälter (Kakao) 1,95 kg



OPTIME X 12

- + 1 Bohnenbehälter 1,2 kg
- + 2 Instantbehälter
- + Instantbehälter (Topping) 0,6 kg
- + Instantbehälter (Kakao) 0,8 kg



OPTIME X 21

- + 2 Bohnenbehälter 2 x 0,6 kg
- + 1 Instantbehälter
- + Instantbehälter (Topping) 1,4 kg
- + Instantbehälter (Kakao) 1,95 kg



OPTIME X 22

- + 2 Bohnenbehälter 2 x 0,6 kg
- + 2 Instantbehälter
- + Instantbehälter (Topping) 0,6 kg
- + Instantbehälter (Kakao) 0,8 kg

OPTIME X MODELLE.

Wählen Sie das optimale OptiMe X-Modell.
Die OptiMe X ist in vier verschiedenen Modellen erhältlich.

FRONTSEITE

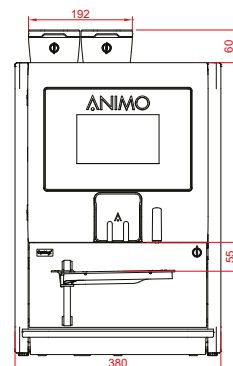

SEITENANSICHT RECHTS

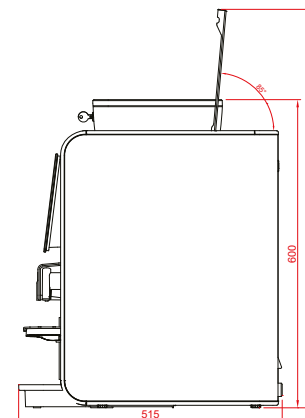

RÜCKWAND

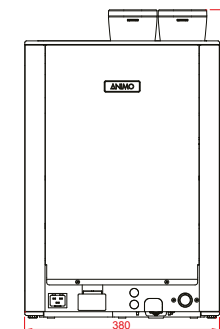

Alle Maße sind in Millimeter angegeben.

OPTIONEN FÜR GETRÄNKE.

Die Auswahl an Getränken hängt von den Zutaten ab, die Sie für jeden Behälter auswählen. Die einstellbaren Bedienelemente machen es einfach, die Optionen zu ändern.



OPTIONEN	OM X 11	OM X 12	OM X 21	OM X 22
Kaffee ☕	✓	✓	✓	✓
Kaffee mit Milch	✓	✓	✓	✓
Kaffee mit Zucker		⊙	⊙	⊙
Kaffee mit Milch & Zucker		⊙		⊙
Espresso ☕	✓	✓	✓	✓
Cappuccino ☕	✓	✓	✓	✓
Latte Macchiato	✓	✓	✓	✓
Kaffee Schoko		✓		✓
Schokolade ☕	⊙	✓	⊙	✓
Wiener Melange		✓		✓
Heißes Wasser	✓	✓	✓	✓
Espresso Schoko		✓		✓
Entkoffeinierter Kaffee		⊙	⊙	⊙
Tee		⊙	⊙	⊙
Warme Milch	⊙	⊙	⊙	⊙
Schokoladenmilch ☕		⊙		⊙
Doppelter Espresso	✓	✓	✓	✓

Nicht alle Optionen lassen sich gleichzeitig in einer Maschine kombinieren.

- ✓ Standard Werkskonfiguration
- ⊙ Einstellbare Auswahl (abhängig von den gewählten Zutaten)
- ☕ Möglichkeit für zwei Tassen gleichzeitig

BEMERKENSWERTE EIGENSCHAFTEN.

+



- + X-press Espresso-Brühgruppe mit einer Kapazität von 6 bis 20 Gramm für 25 bis 350 ml

+



- + Separater Auslauf für Heißwasser, z. B. für Tee

+



- + Verwendung von Topping-Varianten, kombinierte Nutzung ist möglich
- + Innenbeleuchtung

+



- + OptiLight LED-Beleuchtung (in allen Farben)

+



- + Die Keramikmahlscheiben der Kaffeemühlen (Ditting®) haben eine besonders lange Lebensdauer (ca. 150.000 Tassen)

+



- + Doppelter Auslauf für das echte Espresso-Erlebnis und zwei Tassen gleichzeitig

+



- + Verschiedene Optionen für die Hintergrundfarbe des Displays
- + Benutzerunterstützung durch Display-Animationen

+



- + Rüsten Sie den OptiMe X mit zwei Bohnenbehältern (zwei Kaffeemühlen) aus.
- + Kaffeelabel für Bohnenbehälter

+ BEMERKENSWERTE EIGENSCHAFTEN.

VERBESSERTER KAFFEE

- + X-press Brühmenge; 6 - 20 g / 25 - 350 ml
- + Einstellbarer Anpressdruck (7 Stufen)
- + Stärkeregelung für Kaffee, Milch und Zucker
- + Doppelter Auslauf für das echte Espresso-Erlebnis und zwei Tassen gleichzeitig
- + Brühzeit (120 ml): 25 - 30 Sek.
- + 1 oder 2 verschließbare Bohnenbehälter
- + Standard mit Bypass für Americano und große Tassen
- + Separater Heißwasserauslass
- + 1 oder 2 Behälter frische Kaffeebohnen
- + 1 oder 2 Behälter für Instantzutaten
- + Die Drehzahl (U/min) des Mischsystems kann für jedes Topping nach Belieben eingestellt werden
- + Benutzerfreundliches Reinigungsprogramm



OPTIMIERTES DESIGN

- + OptiLight LED-Beleuchtung (jede Farbe, RGB)
- + Umfangreiche Werbemöglichkeiten auf dem Bildschirm, auch während des Brühvorgangs
- + Screensaver mit Logo, Abbildung, Video
- + Verschiedene Farbthemen für den Hintergrund
- + Anzeige der Allergene auf dem Display

DIE RICHTIGE GRÖSSE

- + Empfohlener Tagesbedarf: 40 bis 125 Tassen
- + Geeignet für zwei Kaffees / Cappuccinos in einem Brühzyklus
- + 1 - 2 Behälter für Instantzutaten
- + Verstellbare Tassenablage 50 - 105 mm
- + Maximale Zapfhöhe: 165 mm
- + Größe des Abfallbehälters: 550 g (\pm 80 Pucks à 7 g)
- + Maße B x T x H: 380 x 515 x 600 mm
- + Gewicht: \pm 34 kg

NACHHALTIGKEIT UND LANGLEBIGKEIT

- + Nachhaltige Maschine (hochwertige Komponenten)
- + Keramikmahlsteine (Ditting®) für eine lange Lebensdauer (\pm 150.000 Tassen)
- + 95,4% recycelbar
- + Intelligenter Energiesparmodus
- + Energielabel A+ (gemäß Industriestandard EVA-EMP3.0B)



BENUTZERFREUNDLICHKEIT UND WARTUNG

- + 7"-Touchscreen mit intuitiver Bedienfläche
- + Einfache Benutzerunterstützung für die Reinigung auf dem Display (mit Animationen)
- + Displayanzeige, wenn der Behälter (fast) leer ist
- + Tropfschale mit Überlaufschutz und einfachem Anschluss an den Ablauf
- + Abschließbare Bohnenbehälter

HIGH-TECH SYSTEM

- + Mischsystem mit einstellbarer Mischgeschwindigkeit (RPM)
- + Superschnelles Mahlen, Geräuschpegel < 70 dB
- + Stundenkapazität: 60 Tassen, 120 doppelte Tassen
- + Isolierter Edelstahlboiler (1,1 l) mit 1800-W-Element und Trockenkochschutz
- + Rotationspumpe: 10 bar
- + Regelbare Wassertemperatur
- + Stromversorgung: 220-240 V / 50-60Hz / 1.950 W
- + Wasseranschluss: 3/4"
- + Mengenzähler
- + Verfügt über einen MDB / DEX-UCS (EVA DTS)-Anschluss
- + Anschluss für USB und SD-Karte

+ ZUBEHÖR UND ADD-ONS.

ZUBEHÖR

- + Bohnenbehälter-Aufsatzrand:
zur Erweiterung des Inhaltes der
Bohnenbehälter max. 2x 400 g
- + Erhöhte Gerätefüße (40 mm) zum
Anschluss der Tropfschale an den Abfluss
- + Set-Abflussschlauch
- + Unterbauschränk
- + Erhöhung für Latte-Macchiato,
Tassenablage für hohe Latte Macchiato-
Gläser (Zapfhöhe 140 mm)
- + Wartungs-Kit
- + Kaffeelabel für Bohnenbehälter
- + Tassenanordnung, ideal für die
Selbstbedienung, einfach auf der
Tassenablage zu montieren



ADD-ONS

- + Gehäuse für Zahlungssysteme (MDB):
für Münzmechanismen (mit oder ohne
Münzwechsler) oder kontaktlose
Zahlungssysteme
- + Tassenwärmer: Kapazität (gestapelt):
ca. 60 Kaffeetassen / 144 Espresso-
tassen. Mit 3 erwärmten Fächern



REINIGUNGSMITTEL

- + Reiniger Grindz™ für die Kaffeemühlen
- + Hygiene-Kit
- + Reinigungstabletten
- + Lösungsmittel für Kaffeeansatz
- + Entkalkungsmittel



OptiClean®

Unter dem Markennamen OptiClean hat Animo ein Sortiment an professionellen Reinigungsmitteln speziell für Animo-Kaffeemaschinen im Produktprogramm. Die Reinigungsprodukte von Animo wurden durch uns sorgfältig getestet und garantieren das beste Reinigungsergebnis.

A close-up photograph of a woman with dark, curly hair, smiling warmly. She is holding a clear glass filled with a coffee beverage topped with a thick layer of white foam. The background is dark, with a stone wall visible in the upper right corner.

Wir stellen Kaffeezubereitungssysteme und Kaffeeautomaten der Spitzenklasse her, speziell für Benutzer, die gerne guten Kaffee servieren. Benutzerfreundliche Geräte mit vielen Auswahlmöglichkeiten, die einfach zu warten sind und eine lange Lebensdauer haben.

Mit unseren Automaten können Sie immer wieder eine große Auswahl von frischen, heißen Getränken zubereiten. Egal ob frisch gemahlten Espresso, Cappuccino oder Latte Macchiato, ob Tee oder heiße Schokolade und sogar Instant-Suppen. Wir sind bereits seit 1950 weltweit in mehr als 100 Ländern erfolgreich vertreten.

Denn für einen perfekten Kaffee braucht man eine perfekte Maschine. Das erfordert Erfahrung, Kompetenz und Hingabe.

**DEDICATED
TO EVERY CUP.**



Animo B.V. Hauptsitz
Assen - Niederlande

Vertrieb Niederlande Abteilung Export
info@animo.nl
+31 (0)592 376 376

Animo GmbH Deutschland
info@animo-gmbh.de
+49 (0)541 971 250

Animo Belgium BV
info@animo.be
+32 (0)33 130 308

Animo Frankreich
info@animo-france.fr
+33 (0) 3 80 25 06 60

animo.eu

AUTOMATEN SERVICE LÜBECK
Gesellschaft für Automatenverpflegung mbH
Lübeck · Schwerin · Hamburg · Kiel



www.asl-luebeck.de
Heiß-/Kalt-, Snackautomaten
Produkthandel und Service

Reepschlägerstraße 11 a, 23556 Lübeck
Tel. 0451/880 48 80 • Fax 880 48 81

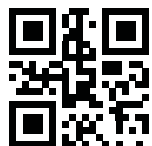

ANIMO

